

令和6年度 田村支部中体連新人総合大会（軟式野球競技）
 組合せ・審判割り当て表

※第1シード=① 第2シード=⑦ 第3シード=③、④（抽選で決定）

【1日目9/25】三春球場、小野球場

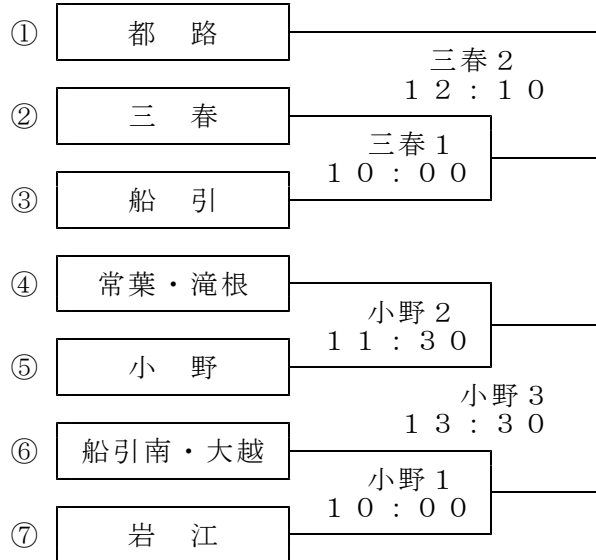

【2日目9/26】三春球場

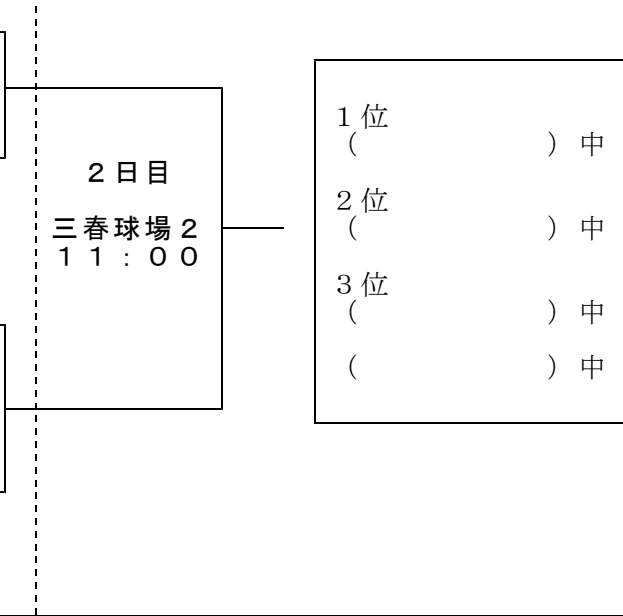

【2日目】三春球場

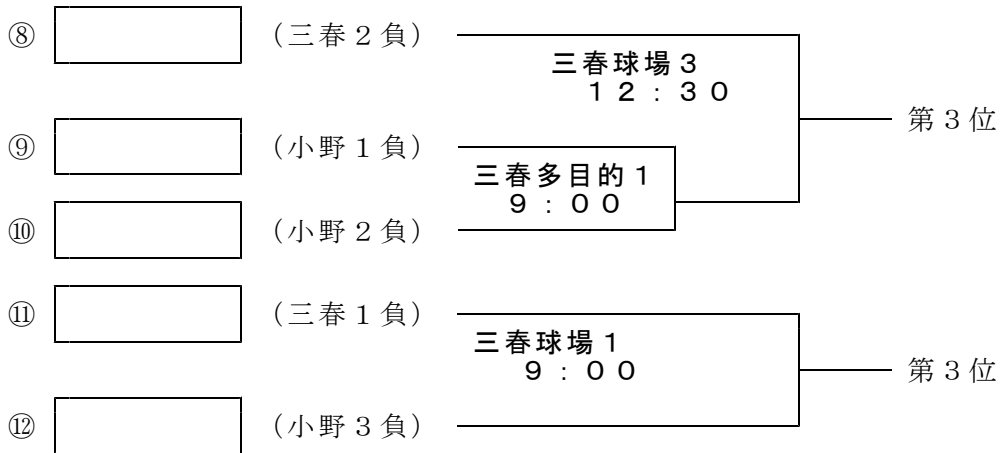

〔会場〕三春野球場（2日間）、小野運動公園野球場（1日目のみ）
 三春多目的運動場（2日目のみ）

〔開閉会式〕開会式は行わない。閉会式は、原則全チームが参加する。

<p style="text-align: center;">【1日目】野球連盟から7名</p> <p>三春1：連盟3名+教員1名（①） 三春2：連盟3名+教員1名（② or ③）</p>	<p style="text-align: center;">（三春3名、小野4名）</p> <p>小野1：連盟2名+教員2名（④⑤） 小野2：連盟2名+教員2名（⑥⑦） 小野3：連盟4名</p>
<p style="text-align: center;">【2日目】野球連盟から6名</p> <p>三春球1：連盟3名+教員1名（決勝戦進出校） 三春多1：連盟3名+教員1名（⑧） 三春球2：連盟3名+教員1名（⑪ or ⑫） 三春球3：連盟3名+教員1名（⑨ or ⑩ or ⑪ or ⑫）</p>	

男子リーグ

会場	NO	チーム名	岩江中	三春中	大越中	船引中	常葉中	勝敗	順位
田村市総合体育館	①	岩江中	/	A2【1日目】	A6【1日目】	A2【2日目】	A6【2日目】	—	
	②	三春中		B2【2日目】	B4【2日目】	A4【1日目】	—		
	③	大越中		B4【1日目】	A4【2日目】	—			
	④	船引中		B2【1日目】	—				
	⑤	常葉中		—					

9月25日(水)

試合記録									
Aコート 第2試合			Aコート 第4試合			Aコート 第6試合			
9:50~11:10			12:30~13:50			15:10~16:30			
岩江中	VS	三春中	三春中	VS	常葉中	大越中	VS	岩江中	
	—			—			—		
	—			—			—		
	—			—			—		
	—			—			—		
Bコート 第2試合			Bコート 第4試合			/			
9:50~11:10			12:30~13:50						
常葉中	VS	船引中	船引中	VS	大越中				
	—			—					
	—			—			—		
	—			—			—		
	—			—			—		

9月26日(木)

試合記録									
Aコート 第2試合			Aコート 第4試合			Aコート 第6試合			
9:50~11:10			12:30~13:50			15:10~16:30			
船引中	VS	岩江中	常葉中	VS	大越中	岩江中	VS	常葉中	
	—			—			—		
	—			—			—		
	—			—			—		
	—			—			—		
Bコート 第2試合			Bコート 第4試合			/			
9:50~11:10			12:30~13:50						
大越中	VS	三春中	三春中	VS	船引中				
	—			—					
	—			—			—		
	—			—			—		
	—			—			—		

女子リーグ

会場	NO	チーム名	船引中	三春・岩江合同	船引南中	大越中	勝敗	順位
田村市総合体育館	①	船引中	/	A1【1日目】	A1【2日目】	A5【2日目】	—	
	②	三春・岩江合同		A3【1日目】	A3【2日目】	—		
	③	船引南中		A5【1日目】	—			
	④	大越中		—				

9月25日(水)

試合記録									
Aコート 第1試合			Aコート 第3試合			Aコート 第5試合			
8:30~9:50			11:10~12:30			13:50~15:10			
船引中	VS	三春・岩江合同	三春・岩江合同	VS	船引南中	船引南中	VS	大越中	
	—			—			—		
	—			—			—		
	—			—			—		
	—			—			—		

9月26日(木)

試合記録									
Aコート 第1試合			Aコート 第3試合			Aコート 第5試合			
8:30~9:50			11:10~12:30			13:50~15:10			
船引南	VS	船引中	大越中	VS	三春・岩江合同	船引中	VS	大越中	
	—			—			—		
	—			—			—		
	—			—			—		
	—			—			—		

令和6年度

田村支部中学校新人総合体育大会バレーボール競技組合せ

<男子>9/25 (小野町町民体育館)

※秋季選手権大会順位 1位・・・小野中学校

2位・・・滝根中学校

3位・・・三春中学校

	①	②	③	勝	敗	得	失	順位
1 滝根中	○		○					
2 三春中		○	○					
3 小野中	○	○						

※通常のシード権での3チームの試合順序は①1-3 ②2-3 ③1-2

※第1シード校の小野中が第1試合・第2試合の順序を選択

順 序	Aコート			審 判		
	チーム名	結 果	チーム名	主 審	副 審	補 助
第1試合 9:30	滝根中	— — —	小野中			三春中
第2試合 10:30	三春中	— — —	小野中			滝根中
第3試合 11:30	滝根中	— — —	三春中			小野中

優勝		2位		3位	
----	--	----	--	----	--

令和6年度

田村支部中学校新人総合体育大会バレーボール競技組合せ

<女子> 決勝リーグ 1日目 9/25 (小野町町民体育館)

※秋季大会順位

- ① 1位 (第1シード)・・・三春中学校 ② 2位 (第2シード)・・・常葉中学校
 ③ 3位 (第3シード)・・・小野中学校 ④ 船引中学校 ⑤ 岩江中学校

順序	Aコート(男子)			順序	Bコート(女子)		
	チーム名	結果	チーム名		チーム名	結果	チーム名
9:30 1 男子		— — —		9:30 1	三春 ①	— — —	岩江 ⑤
	主	副	補		主	副	補 ③
10:30 2 男子		— — —		10:30 2	常葉 ②	— — —	船引 ④
	主	副	補		主	副	補 ①
11:30 3 男子		— — —		12:30 3	小野 ③	— — —	岩江 ⑤
	主	副	補		主	副	補 ②
13:30 4 女子	三春 ①	— — —	船引 ④	13:30 4	常葉 ②	— — —	小野 ③
	主	副	補 ⑤		主	副	補 ⑤

<女子> 決勝リーグ 2日目 9/26

	Aコート				Bコート		
順序	チーム名	結果	チーム名	順序	チーム名	結果	チーム名
1 10:00	三春 ①	— — —	小野 ③	1 10:00	船引 ④	— — —	岩江 ⑤
	主	副	補 ②		主	副	補 ②
2 11:00	常葉 ②	— — —	岩江 ⑤	2 11:00	小野 ③	— — —	船引 ④
	主	副	補 ①		主	副	補 ①
3 13:00	三春 ①	— — —	常葉 ②			— — —	
	主	副	補 ④		主	副	補

1位		2位		3位	
----	--	----	--	----	--

春季大会 (第1シード) (第2シード) (第3シード)

令和6年度 田村支部中体連新人総合大会ソフトテニス競技

令和6年9月25日(水)
夕陽ヶ丘公園テニスコート

〔 男子 団 体 〕

No.	学 校 名	1	2	3	勝ち点	勝組数	負組数	順位
1	三 春 中	/						
2	船引南中							
3	船 引 中							

【男子団体試合順序】 ※審判は、空きチームが担当する。

試合順	第1試合	第2試合	第3試合	第4試合	第5試合
コ ー ト	A	男1 - 男2	男2 - 男3	男1 - 男3	
	B				
	C				
	D				
	E				

【男子団体順位】 ※県中大会出場2チーム

第1位 _____ 中 第2位 _____ 中 第3位 _____ 中

中学校男子

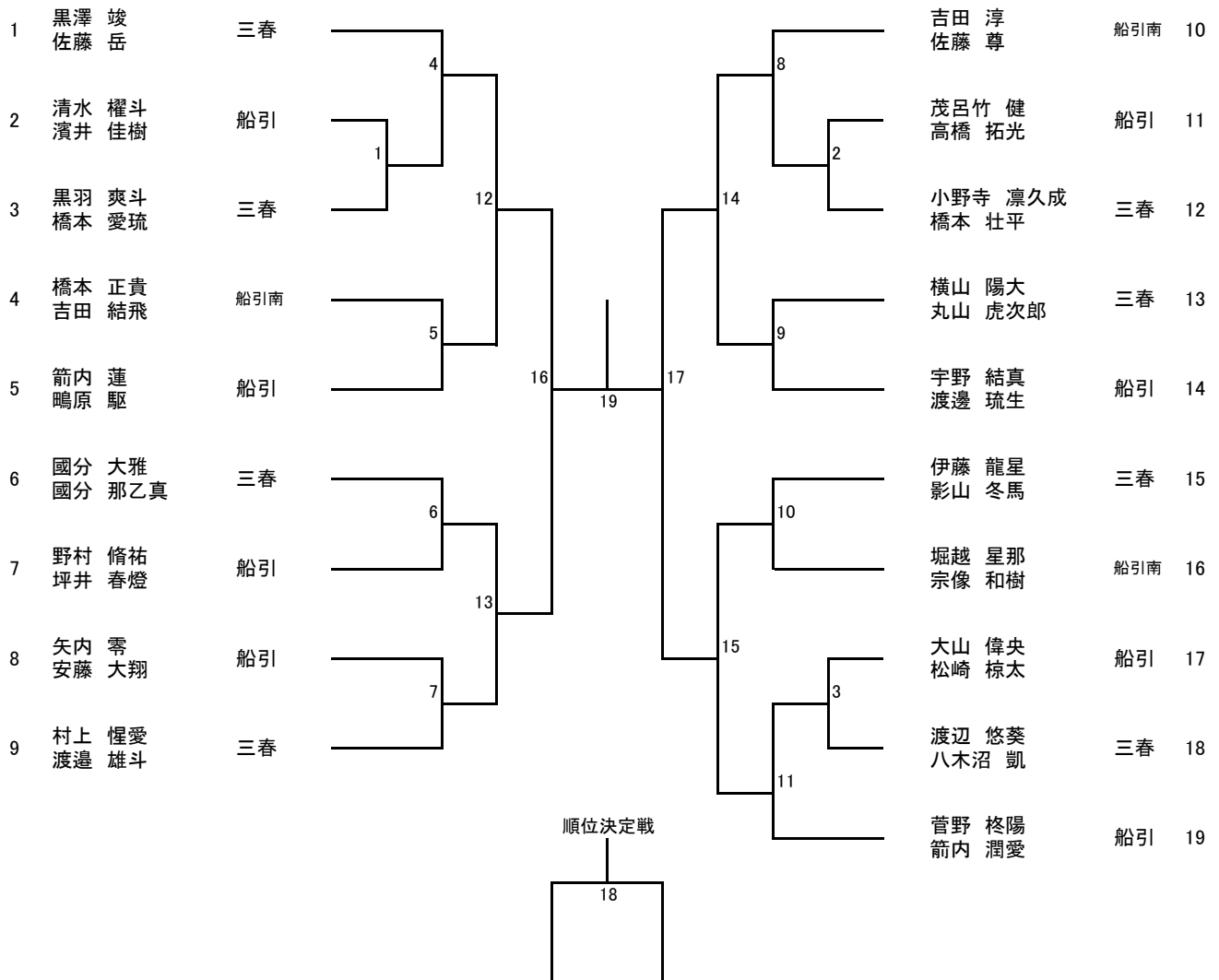

令和6年度 田村支部中体連新人総合大会ソフトテニス競技

令和6年9月25日(水)
夕陽ヶ丘公園テニスコート

【女子団体】 予選リーグ・決勝トーナメント

【予選リーグ】

Aグループ

No.	学校名	1	2	3	勝ち点	勝組数	負組数	順位
1	滝根中	/						
2	船引中							
3	岩江中							

Bグループ

No.	学校名	1	2	3	勝ち点	勝組数	負組数	順位
1	大越中	/						
2	三春中							
3	常葉中							

【団体試合順序】 ※審判は、空きチームが担当する。

試合順	第1試合	第2試合	第3試合	第4試合	第5試合	
コ ー ト	A					
	B			準決勝	決勝	
	C	A1 - A2	A2 - A3	A1 - A3	準決勝	決勝
	D	B1 - B2	B2 - B3	B1 - B3	準決勝	順位決定戦
	E				準決勝	順位決定戦

【決勝トーナメント】 ※Aは、コート

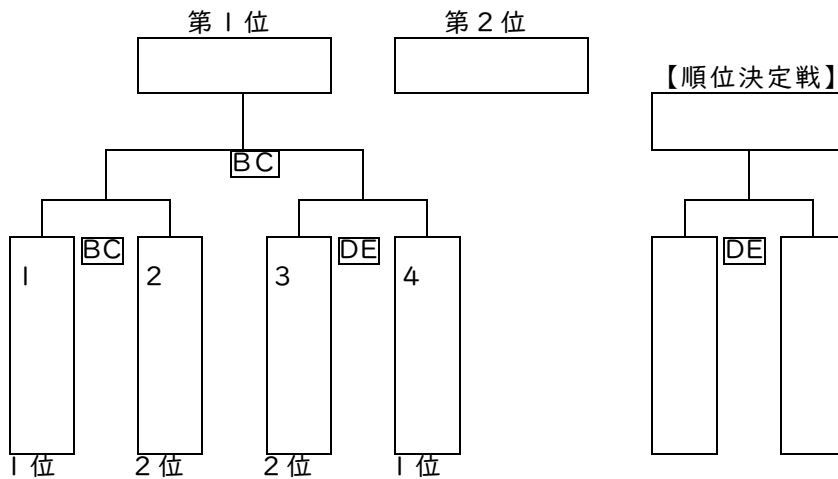

【女子団体順位】 ※県中大会出場4チーム

第1位 _____ 中 第2位 _____ 中 第3位 _____ 中 第3位 _____ 中

中学校女子

順位	選手名	所属	対戦相手	結果	選手名	所属	順位
1	石井 万愛 万崎 夢唯	常葉	5	勝	梶原 心美 小川 陽菜向	大越	19
2	村越 舞桜 橋本 結菜	船引	1	勝	鈴木 美羽 高橋 由愛	三春	20
3	本田 京 大戸 瑠菜	三春	21	勝	白岩 優里奈 大柳 姫奈	船引	21
4	神田 あおい 丸子 優亜	岩江	6	勝	高橋 璃子 遠藤 柚葉	常葉	22
5	郡司 愛琉 二瓶 愛梨	滝根	29	勝	鈴木 歩香 青山 未来	滝根	23
6	鈴木 由奈 橋本 穂乃花	三春	7	勝	鈴木 茉央 鈴木 雫句	岩江	24
7	石井 愛華 郷 歩海	大越	22	勝	柳沼 愛咲 安瀬 結彩	船引	25
8	熊田 樹李 鈴木 絆愛	岩江	8	勝	宮崎 望愛 佐藤 くるみ	大越	26
9	花井 夢奈 橋本 知来	船引	33	勝	佐久間 希 佐久間 瑠花	三春	27
10	武田 恋々瑠 佐藤 結愛	滝根	9	勝	玉置 友菜 佐久間 姫花	船引	28
11	箭内 世愛 鈴木 美乃里	船引	23	勝	中村 花 横田 桜空	岩江	29
12	荻野 佑奈 渡邊 姫愛	大越	10	勝	橋本 陽葵 渡邊 乃愛	三春	30
13	大内 菜加 佐久間 瑠	三春	30	勝	樽井 晴音 菅野 結愛	常葉	31
14	万崎 咲空 荒川 満月	船引	11	勝	大石 希 渡辺 瑠華	岩江	32
15	本田 颯夏 吉田 梨音	常葉	24	勝	先崎 美羽 箭内 理央	滝根	33
16	影山 歩奈 牧村 光希	三春	2	勝	寺尾 和柊 渡辺 胡桃	船引	34
17	鈴木 美空 柳沼 心羽	滝根	12	勝	目黒 來桃 松村 柚那	三春	35
18	七海 心 佐藤 妃華	岩江	35	順位決定戦	内藤 汐音 佐藤 滯奈	大越	36

令和6年度 田村支部中体連新人大会卓球競技組み合わせ

9月25日(水) 8:30~ 田村市大越体育館

【卓球男子団体】

第1ステージ

《Aブロック》

		常葉	大越	三春	勝-敗	試合 得点	順位
1	常葉						
2	大越						
3	三春						

《Bブロック》

		船引	滝根	岩江	小野	勝-敗	試合 得点	順位
1	船引							
2	滝根							
3	岩江							
4	小野							

	3~5コート	
1	常葉 対	三春
2	大越 対	三春
3	常葉 対	大越

	9~11コート	13~15コート
1	船引 対 小野	滝根 対 岩江
2	船引 対 岩江	滝根 対 小野
3	船引 対 滝根	岩江 対 小野

※リーグ戦の試合順序は、4チームの場合は、1-4、2-3、1-3、2-4、1-2、3-4で行う。3チームの場合は、1-3、2-3、1-2で行う。

※第1ステージ各ブロックの1位・2位・3位は第2ステージに進む。

第2ステージ

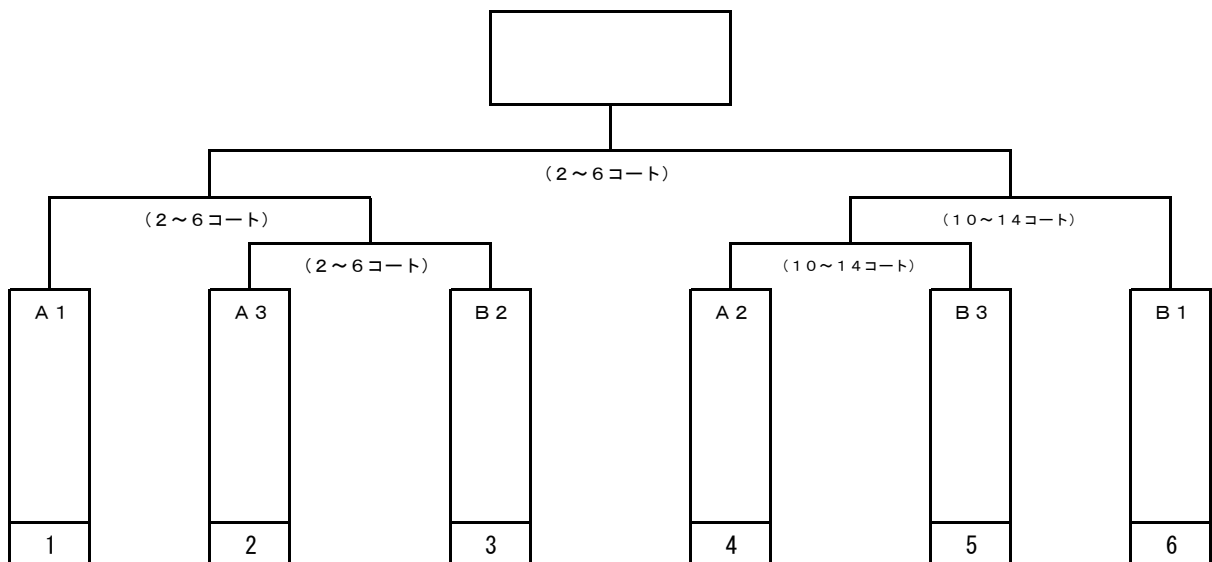

令和6年度 田村支部中体連新人大会卓球競技組み合わせ

9月26日(木) 8:30~ 田村市大越体育館

【 卓 球 女 子 団 体 】

	常 葉	三 春	船引南	船 引	勝一敗	試合 得点	順位
1 常 葉							
2 三 春							
3 船引南							
4 船 引							

	4~5コート		12~13コート	
1	常 葉	対 船 引	三 春	対 船引南
2	常 葉	対 船引南	三 春	対 船 引
5	常 葉	対 三 春	船引南	対 船 引

令和6年度 田村支部中体連新人大会卓球競技組み合わせ

9月25日(水) 田村市大越体育館

【卓球男子シングルス】

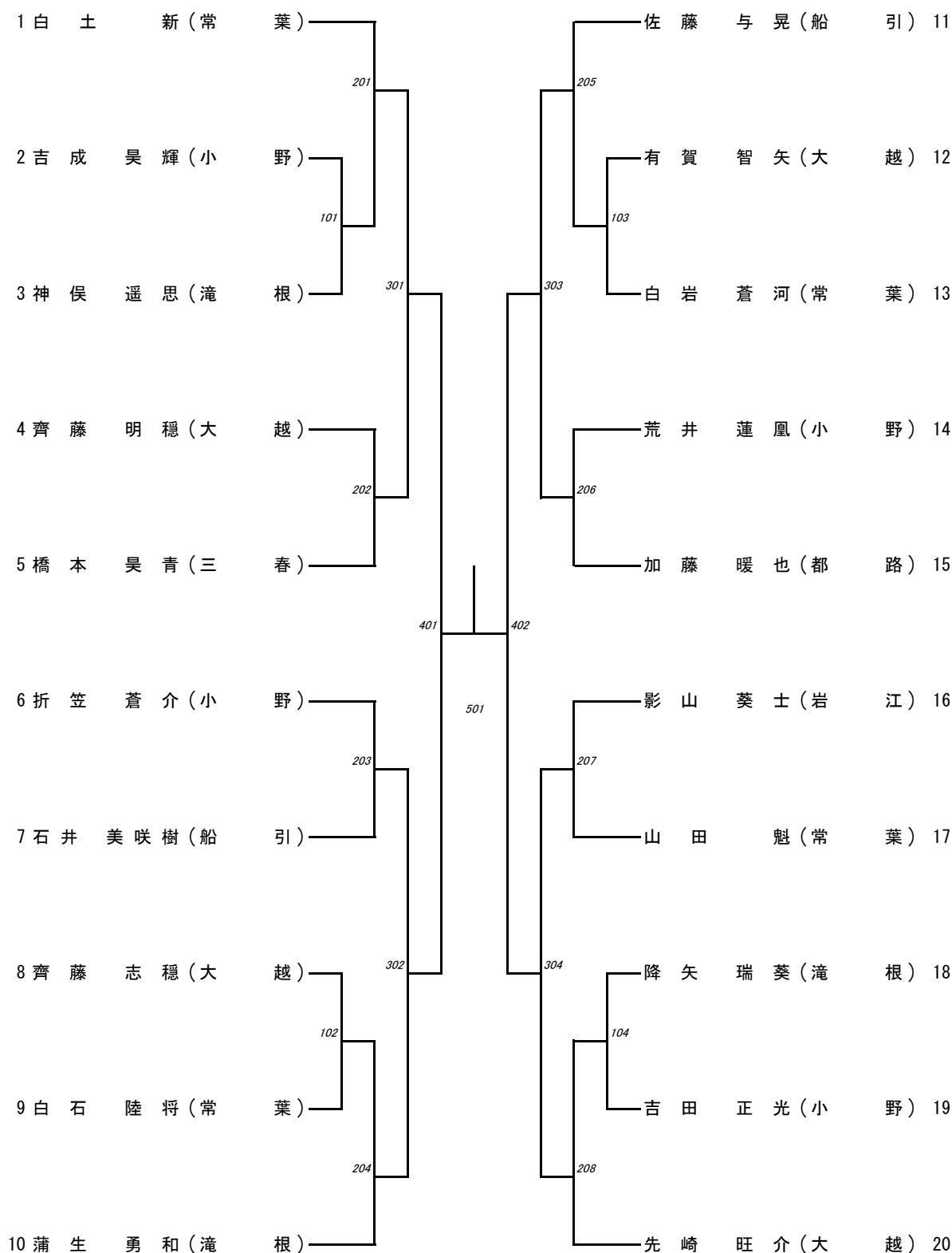

令和6年度 田村支部中体連新人大会卓球競技組み合わせ

9月26日(木) 田村市大越体育館

【卓球女子シングルス】

《Aブロック》

	佐藤 輝咲	佐藤 和奏		勝-敗	試合 得点	順位
1	佐藤 輝咲 (船引)					
2	佐藤 和奏 (船引南)					
3						

《Bブロック》

	村上 杏	石井 歩果		勝-敗	試合 得点	順位
1	村上 杏 (船引南)					
2	石井 歩果 (常葉)					
3						

《Cブロック》

	石井 麗羅	管野 愛結羽	遠藤 朱莉		勝-敗	試合 得点	順位
1	石井 麗羅 (船引)						
2	管野 愛結羽 (常葉)						
3	遠藤 朱莉 (船引南)						

《Dブロック》

	吉田 真桜	橋本 あかり	大友 瑠奈		勝-敗	試合 得点	順位
1	吉田 真桜 (都路)						
2	橋本 あかり (船引南)						
3	大友 瑠奈 (常葉)						

※リーグ戦の試合順序は、3人(ペア)の場合は、1-3, 2-3, 1-2で行う。
 ※予選リーグは3ゲームスマッチで行い、決勝トーナメントは5ゲームスマッチとする。
 ※各ブロックの1位と2位は決勝トーナメントに進む。
 ※抽選の際の配慮事項は「予選リーグ同グループの1位と2位は、決勝まで対戦しない」という点のみとする。

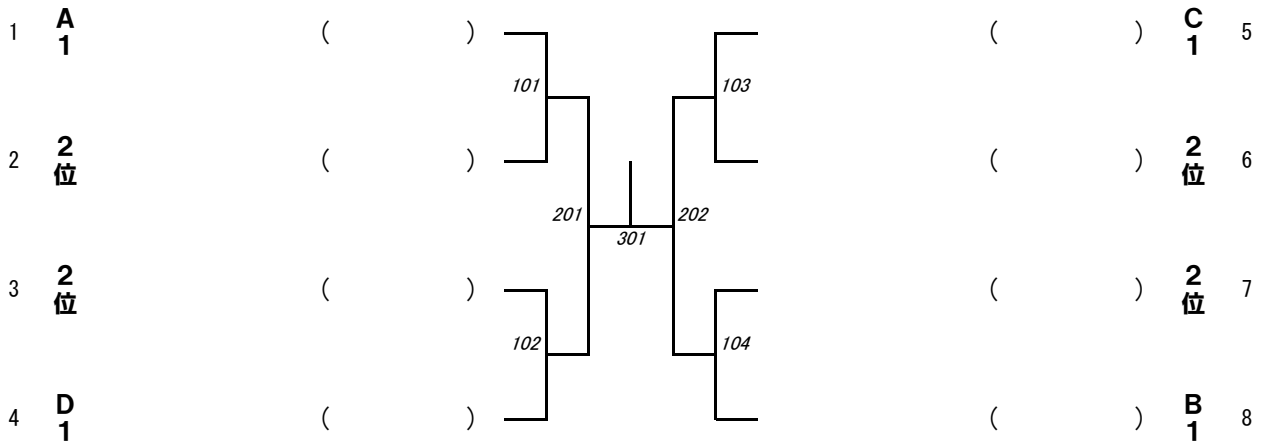

令和6年度 田村支部中体連新人大会卓球競技組み合わせ

9月25日(水) 田村市大越体育館

【卓球男子ダブルス】

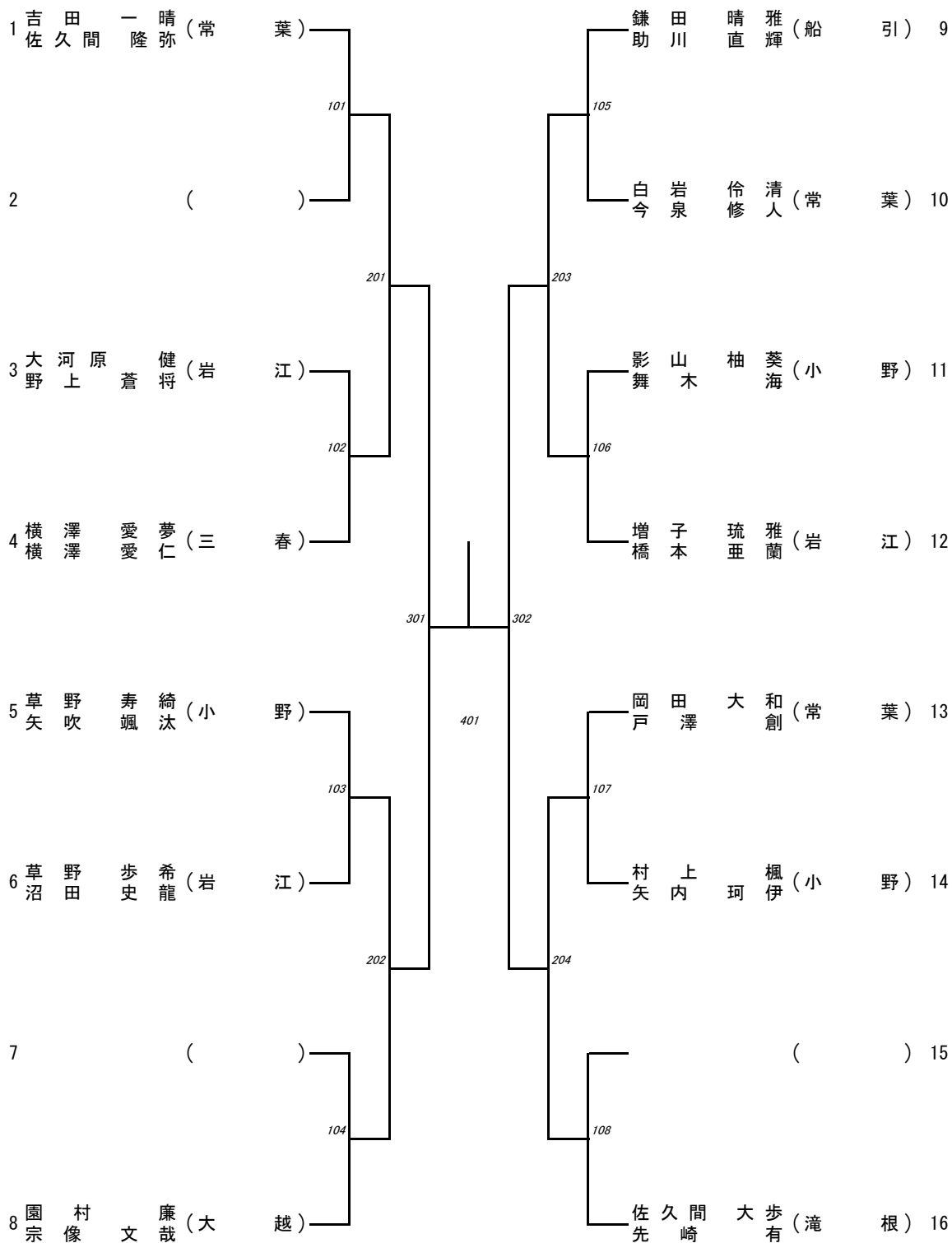

令和6年度 田村支部中体連新人大会卓球競技組み合わせ

9月26日(木) 田村市大越体育館

【卓球女子ダブルス】

《Aブロック》

		小森 雪乃 石井 愛菜	河原 新奈 平塚 穂香	早川 歩穂 菅野 愛華		勝-敗	試合 得点	順位
1	小森 雪乃 石井 愛菜 (常葉)							
2	河原 新奈 平塚 穂香 (船引)							
3	早川 歩穂 菅野 愛華 (常葉)							
4								

《Bブロック》

		松崎 心渚 葛西 空羽	本田 理紗 佐久間麗來	白岩 姫夏 中島 亜湖	石井 奈那 白岩 結架	勝-敗	試合 得点	順位
1	松崎 心渚 葛西 空羽 (船引南)							
2	本田 理紗 佐久間麗來 (常葉)							
3	白岩 姫夏 中島 亜湖 (船引)							
4	石井 奈那 白岩 結架 (常葉)							

※リーグ戦の試合順序は、4人(ペア)の場合は、1-4、2-3、1-3、2-4、1-2、3-4で行う。
 ※予選リーグは3ゲームスマッチで行い、決勝トーナメントは5ゲームスマッチとする。
 ※各ブロックの1位と2位は決勝トーナメントに進む。

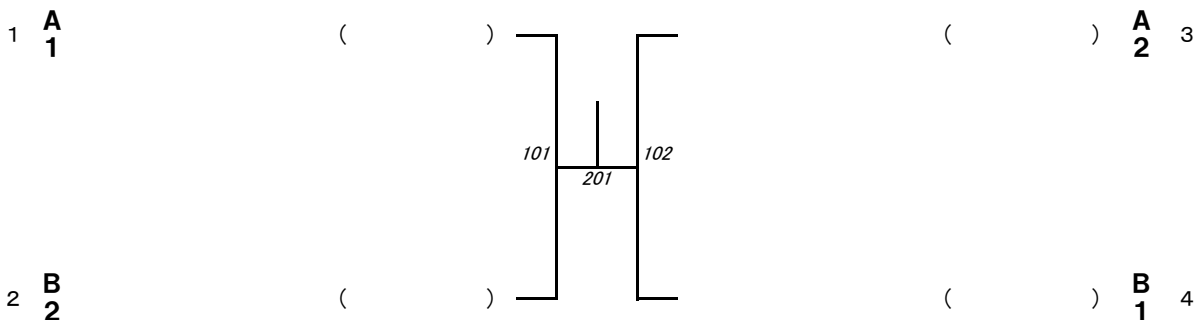

令和6年度 田村支部中体連新人大会卓球競技組み合わせ

9月25日(水) 田村市大越体育館

【卓球1年男子シングルス】

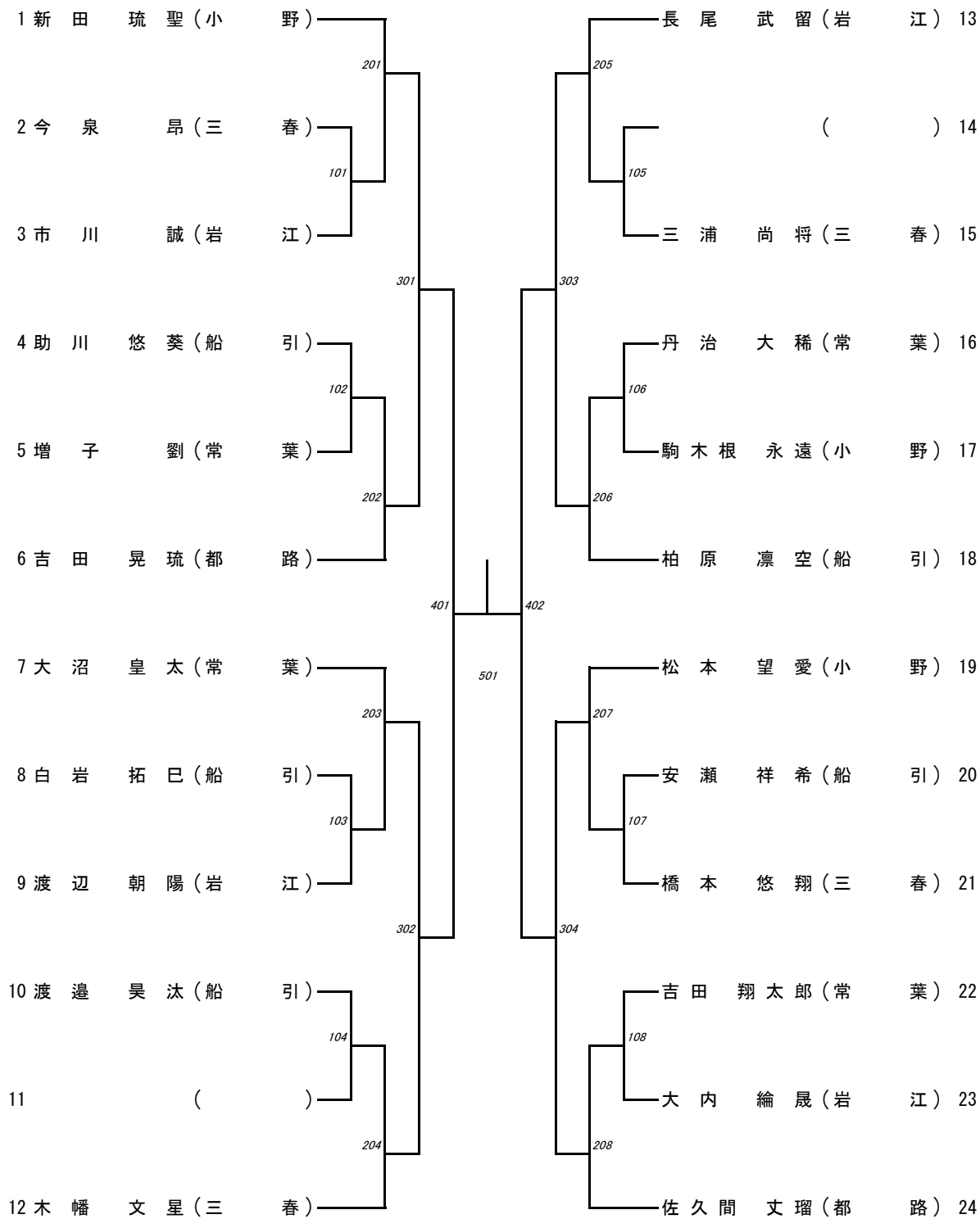

令和6年度 田村支部中体連新人大会卓球競技組み合わせ

9月26日(木) 田村市大越体育館

【卓球1年女子シングルス】

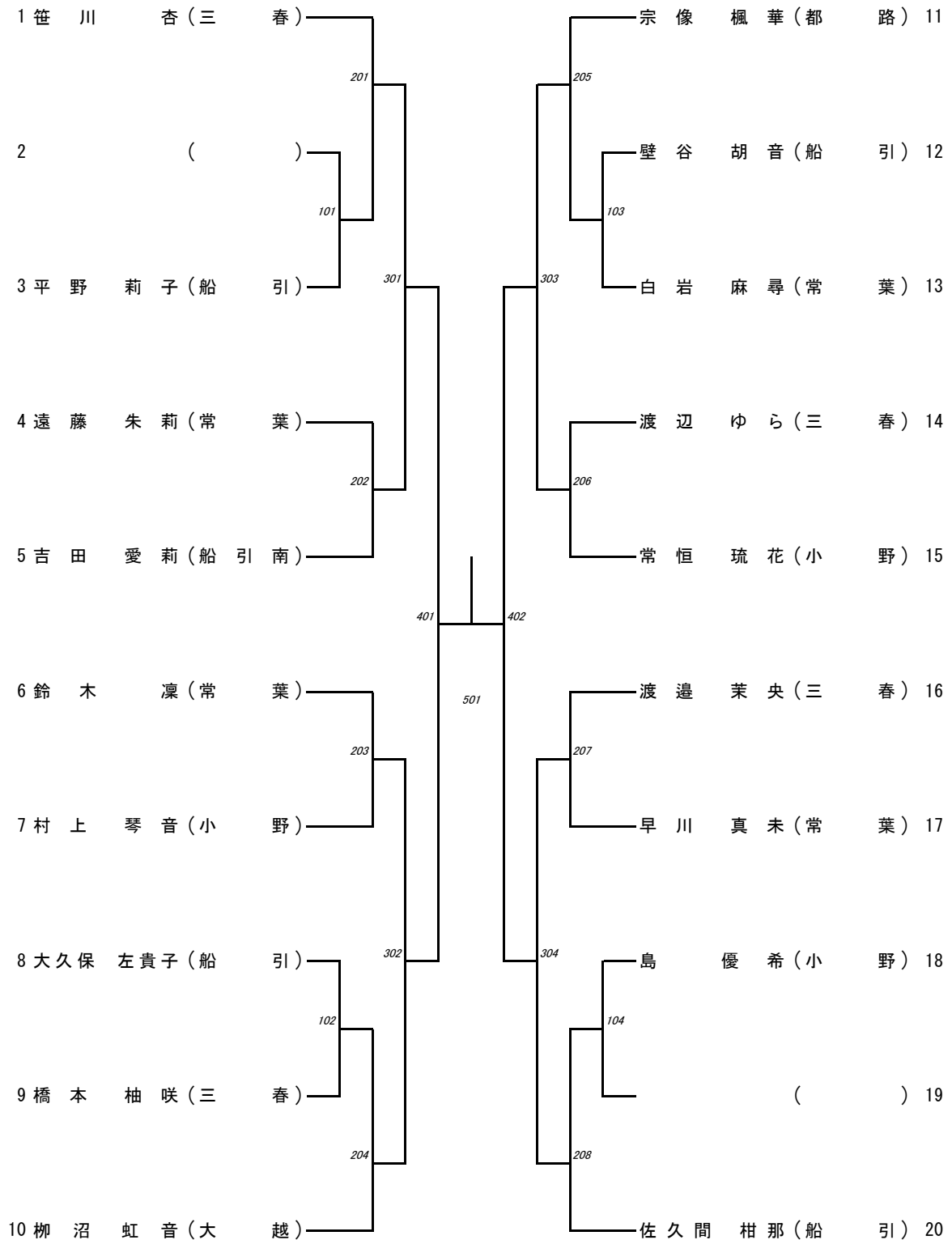

令和6年度 田村支部中体連新人総合大会 剣道競技対戦表

〈男子・団体〉

	学校名	①	④	⑦	勝ち点	勝者数	本数	順位
1	小野							
2	三春							
3	船引							

〈女子・団体〉

	学校名	①	④	⑦	勝ち点	勝者数	本数	順位
1	小野							
2	三春							
3	船引							

〈順位決定事項〉

順位決定の優先順位としては、下記の3点となる。

①最初の優先順位としては下の順で決定する。

(1) 勝ち点 → (2) 勝者数 → (3) 取得本数

※勝ち1で1点と引き分け2で1点の場合勝ちのチームを上位とする。

②取得本数が同数の場合は、対戦校の勝負が優先されて決定する。

③②でも勝敗が決定しない場合は、代表戦とする。(3分間1本勝負)

リーグ戦の表記号	○ . . . 1点	勝ち
	△ . . . 0点	負け
	□ . . . 0.5点	引き分け

令和6年度 田村支部中体連新人総合大会 **剣道競技対戦表**

期日：9/25（水） 会場：小野中学校体育館

< 男子・団体 > 10：15～

	学校名	④	⑤	⑥	勝ち点	勝者数	本数	順位
1	小野		┆	┆				
2	三春	┆	┆	┆				
3	船引							

< 女子・団体 > 9：15～

	学校名	①	②	③	勝ち点	勝者数	本数	順位
1	船引		┆	┆				
2	小野	┆	┆	┆				
3	三春							

< 順位決定事項 >

順位決定の優先順位としては、下記の3点となる。

①最初の優先順位としては下の順で決定する。

（1）勝ち点→（2）勝者数→（3）取得本数

※勝ち1で1点と引き分け2で1点の場合勝ちのチームを上位とする。

②取得本数が同数の場合は、対戦校の勝負が優先されて決定する。

③②でも勝敗が決定しない場合は、代表戦とする。（3分間1本勝負）

リーグ戦の表記号	○・・・1点	勝ち
	△・・・0点	負け
	□・・・0.5点	引き分け

令和6年度 田村支部中体連新人総合大会剣道競技個人戦トーナメント(男子)

期日:9月25日

太数字 1~7試合は

会場:小野中学校体育館

延長 1 回で決しない場合は旗判定

開始時間:11:45~

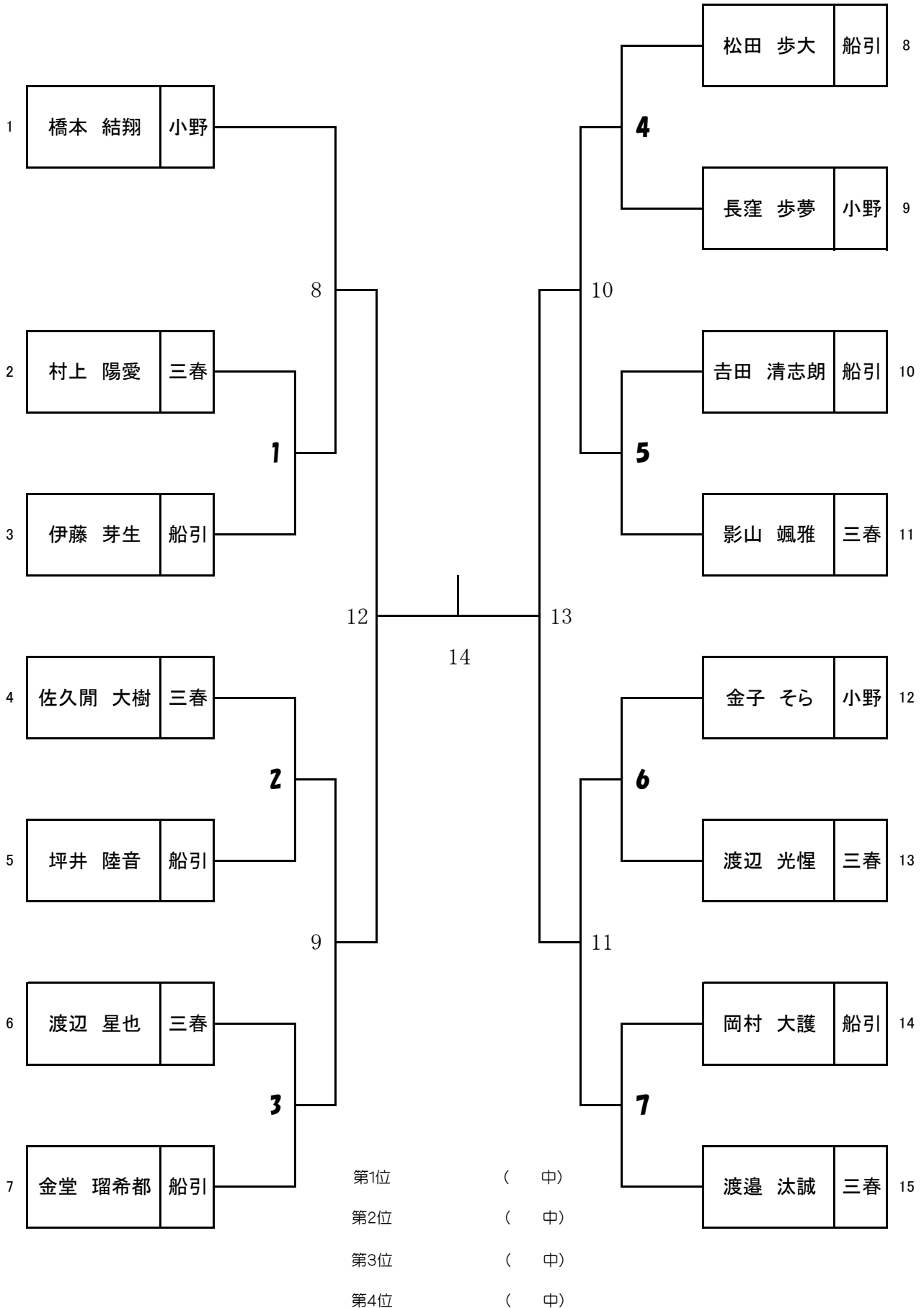

令和6年度 田村支部中体連新人総合大会剣道競技個人戦トーナメント(女子)

期日:9月25日

太数字 1~11 試合は

会場:小野中学校体育館

延長 1 回で決しない場合は旗判定

開始時間:11:15~

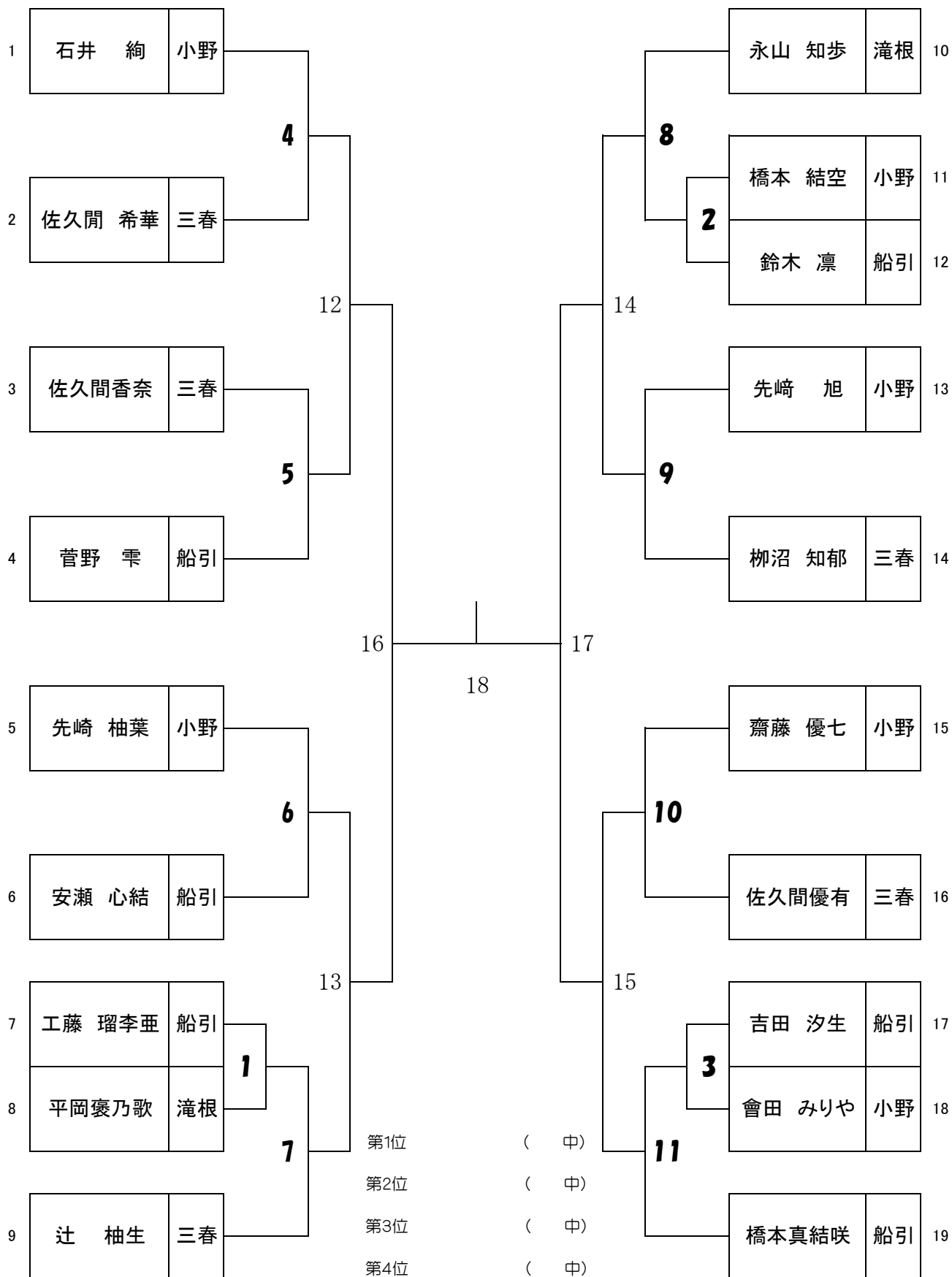

令和6年度田村支部 中体連新人総合大会 柔道競技 組み合わせ表

【期日】9月25日(水) 【開始予定時刻】9:30 【会場】小野中学校 武道場

男子団体戦

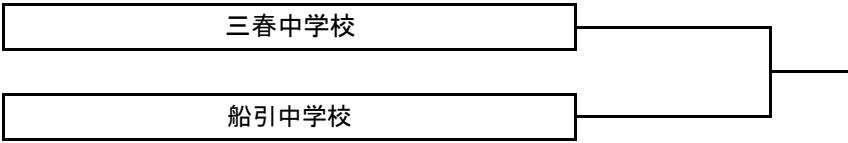

男子個人戦

柔道男子個人戦50kg級



柔道男子個人戦55kg級

井堀 奏佑(船引)

柔道男子個人戦60kg級

氏名(学校)/試合順	1	2	3	勝数	負数	順位
佐々木 快成(船引)						
阿部 悠河(船引)	⑤					
橋本 凱(船引)		⑦	⑨			

柔道男子個人戦66kg級

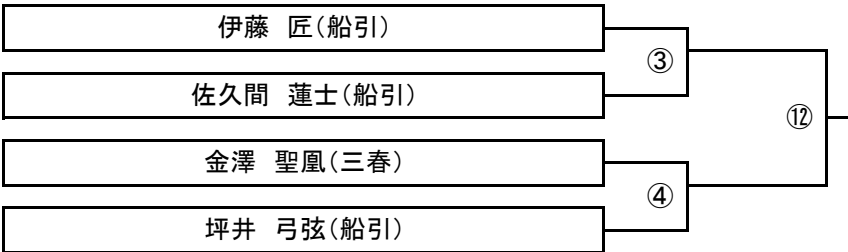

柔道男子個人戦81kg級



柔道男子個人戦90kg超級

丹治 翔(三春)

女子団体戦

小野中学校

女子個人戦

柔道女子個人戦48kg級

宇佐美 琴音(小野)

柔道女子個人戦52kg級

先崎 杏花(小野)

柔道女子個人戦57kg級

氏名(学校)/試合順	1	2	3	勝数	負数	順位
石井 茉優(小野)						
村上 梨沙(小野)	⑥					
大内 瑞稀(三春)		⑧	⑩			

柔道女子個人戦70超kg級

村上 真唯(小野)

令和6年度田村支部新人総合体育大会

サッカー競技

1 日 時 令和6年9月25日(水) ※予備日26日(木)

〈25日(水)〉

7:30 会場準備

8:50 監督会議

9:00 開会式

9:15 ピッチでのアップ開始

10:00 競技開始

11:30 閉会式

12:15 片付け(終了後、先生方で打合せをして解散)

2 会 場 田村市陸上競技場
田村市船引町船引字遠表400番地
0247-81-2270

